

SPIRAAL GEFELSTE BUIZEN & HULPSTUKKEN

Spiraal gefelste buizen



Artikelcode

SPI

Omschrijving

Spiraal gefelste buis in standaard lengte van 3 meter

Andere materiaalsoorten, materiaaldikten en lengtes op aanvraag leverbaar

Materiaal

Gegalvaniseerd staal

Bestelvoorbeeld

Artikelcode - d1 (mm)

SPI - 125

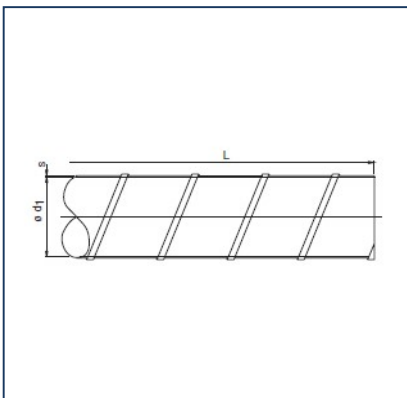

SPI		
d1 mm	plaatdikte mm	prijs p/m €
80	0,4	€ 5,23
100	0,4	€ 6,10
125	0,4	€ 6,75
140	0,4	€ 8,82
150	0,4	€ 8,66
160	0,5	€ 9,72
180	0,5	€ 11,36
200	0,5	€ 11,92
224	0,5	€ 14,23
250	0,5	€ 14,70
280	0,6	€ 18,59
300	0,6	€ 19,91
315	0,6	€ 21,34
355	0,6	€ 23,89
400	0,6	€ 28,09
450	0,6	€ 34,17
500	0,6	€ 36,90
560	0,8	€ 54,29
600	0,8	€ 57,20
630	0,8	€ 59,14
710	0,8	€ 66,90
800	0,8	€ 78,54